

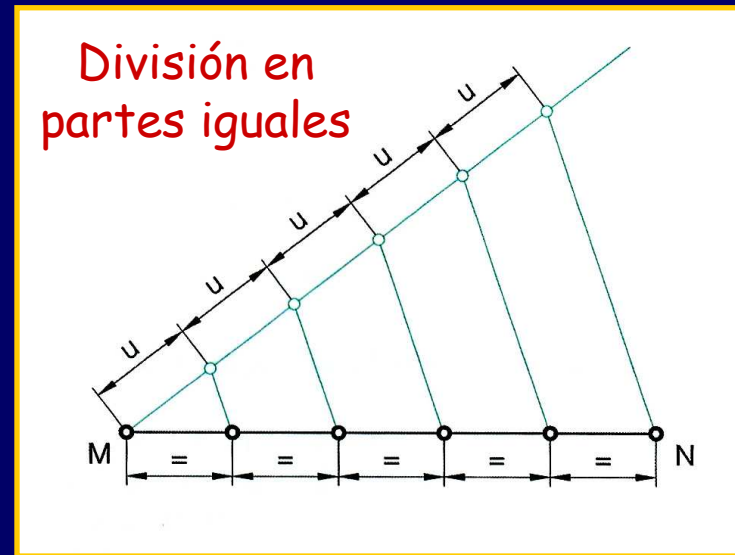

Segmentos y Ángulos

IES BELLAVISTA

Operaciones con segmentos

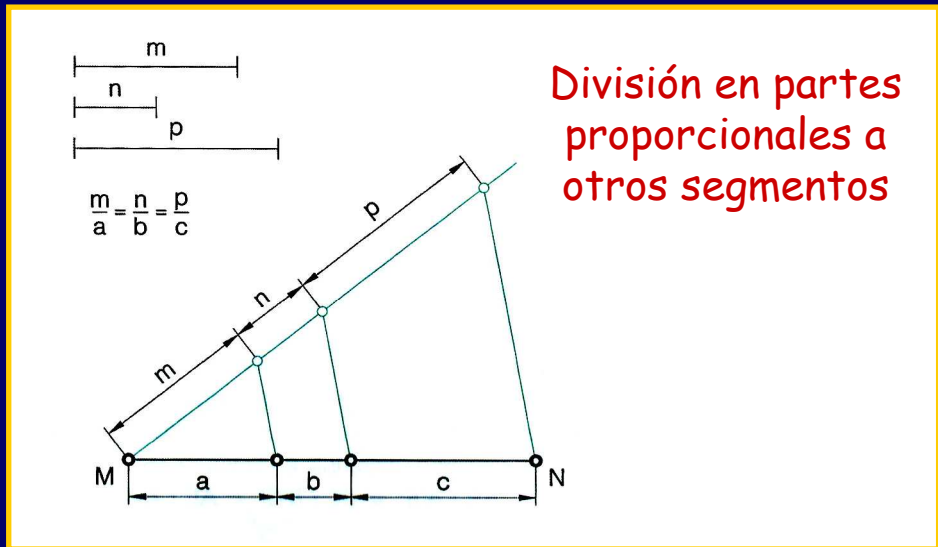
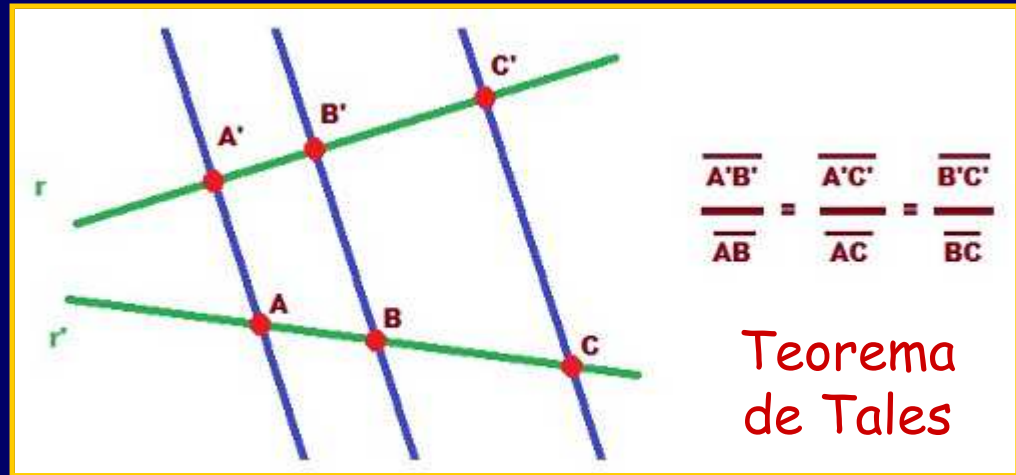
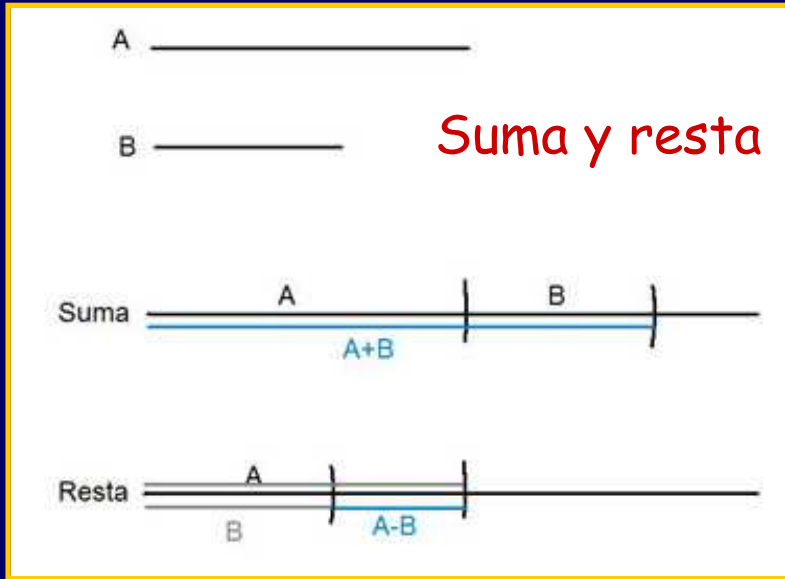

Tipos de ángulos

Recto: ángulo de 90°

Llano: ángulo de 180°

Completo: ángulo de 360°

Agudo: menor de 90°

Obtuso: mayor de 90°

Cóncavo: mayor de 180°

Convexo: menor de 180°

Complementarios: suman 90°

Suplementarios: suman 180°

Consecutivos: un lado común

Adyacentes: consecutivos y suplementarios

Opuestos por el vértice: sus lados son semirrectas opuestas

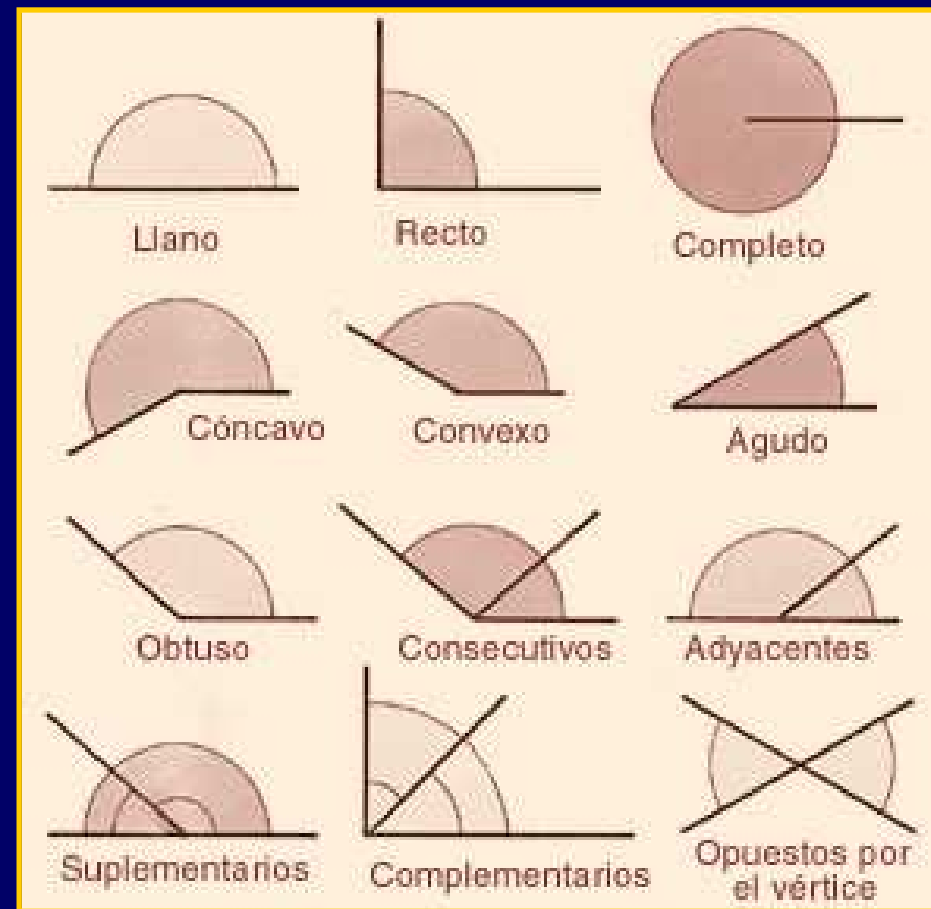

Operaciones con ángulos

Construcción de un ángulo igual a otro.

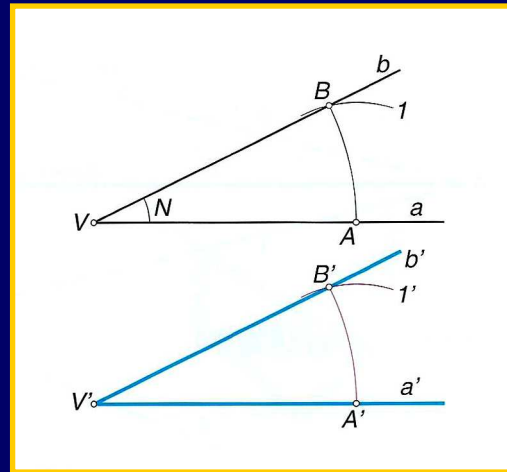

Suma de ángulos.

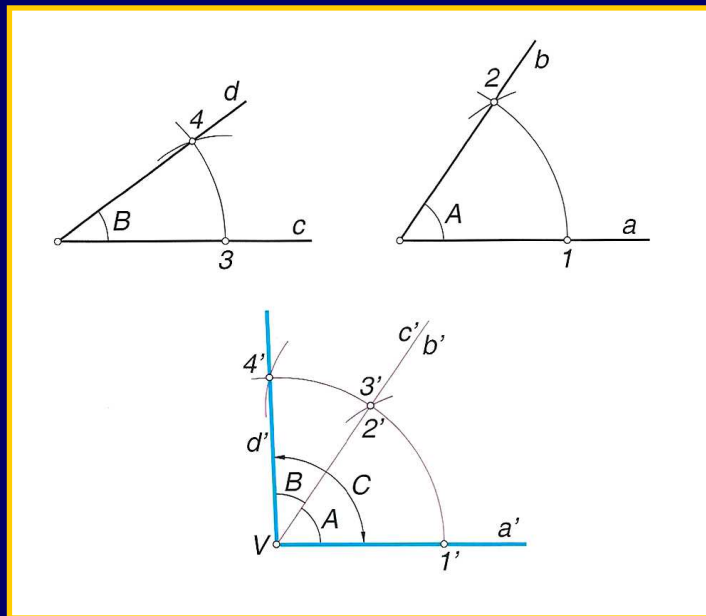

Resta de ángulos.

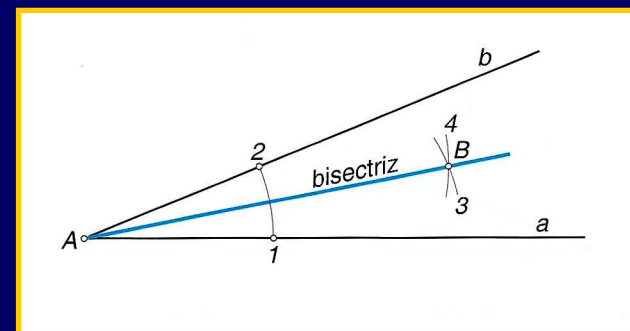
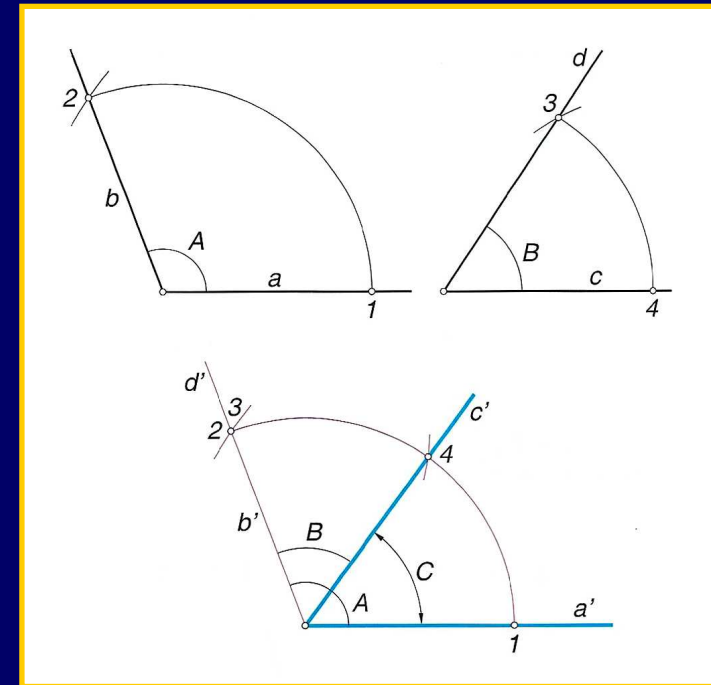

Bisectriz.

Trazado de ángulos con compás

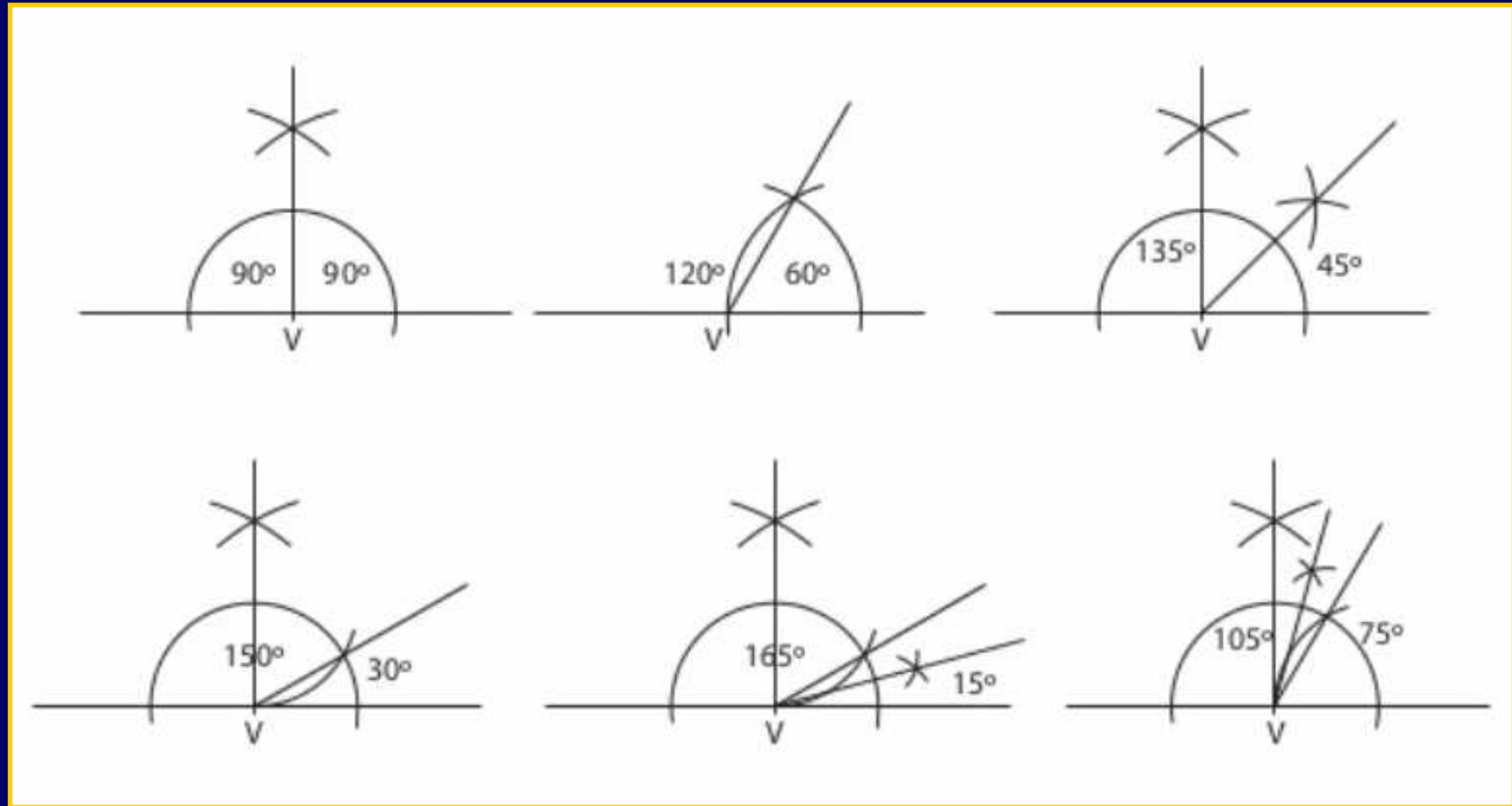

Trazado de ángulos con plantillas

